

- ・ご使用前に、ミシンの取扱説明書をよくお読みの上、正しくお使いください。

⚠ 注意

誤った取り扱いをすると、人が傷害を負う可能性や物的損害の発生が想定される内容を示しています。

❗ 拡張テーブルを取り替えるときは、電源を「切」にします。ケガの原因になります。

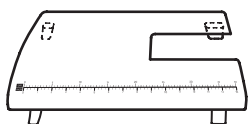

拡張テーブル

用途：大きな生地を縫うときに使用します。
(例：カーテン、キルト)

■ 拡張テーブルの使い方

1

4本の脚を矢印の方向に角度が90度以上になるように引き上げる。

脚の先端にあるネジを回して高さを調節できます。
(高さを調節できるのは、この脚だけです。調節できるネジは他の脚にはついていません。)

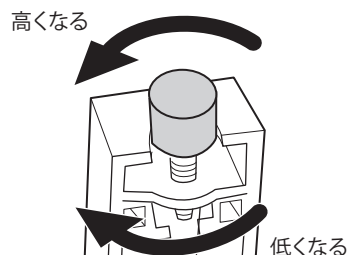
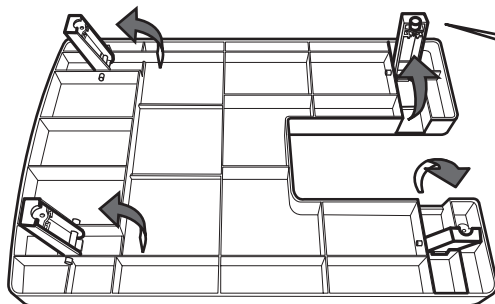

2

補助テーブルを矢印の方向に引いて、はずす。

3

拡張テーブルを図のようにセットし、水平にゆっくり奥まで差し込む。

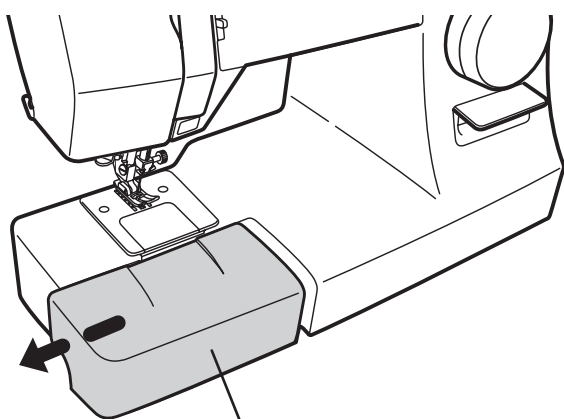

補助テーブル

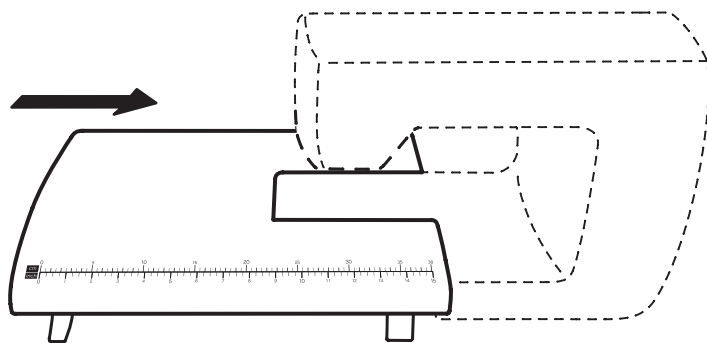

⚠ 注意

❗ 拡張テーブルを取り付けたままミシンを移動させないで下さい。破損やケガの原因となります。

■ 問い合わせ先： アイシン精機株式会社

〒448-8650 愛知県刈谷市朝日町2丁目1番地
お客様相談室 フリーダイヤル 0120-24-8640
受付時間：平日 8:30~17:30
(土日・年末年始・ゴールデンウィーク・夏季休暇は除く)